

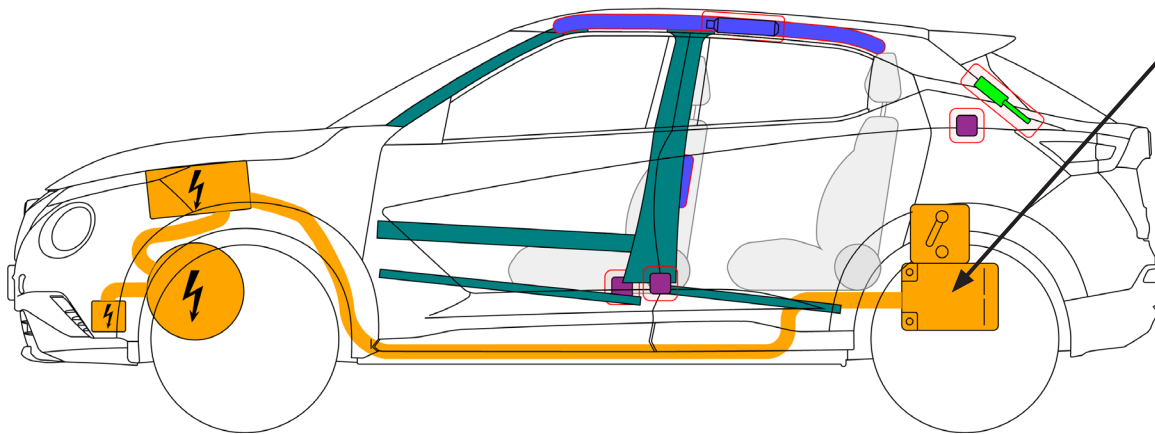

Nissan
Juke Hybrid
 TYPE: F16, 5-door SUV
 (2022 -)

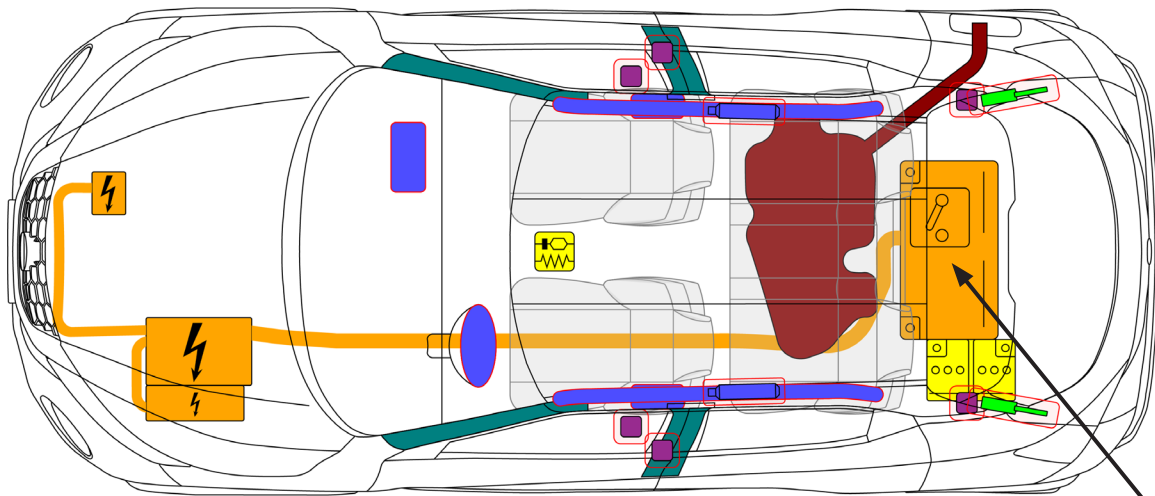

**286 V
Li-ion**

Airbag	Generatore di gas per airbag	Pretensionatore delle cinture di sicurezza	Scheda elettronica SRS	Batteria bassa tensione
Pistoncini a gas / molla precaricata	Zona ad alta resistenza	Sezionatore ad alta tensione che scollega l'alta tensione	Componente ad alta tensione	Batteria alta tensione
Cablaggi / componente di alimentazione alta tensione	Serbatoio benzina/etanolo			

1. Identificazione / riconoscimento



LA MANCANZA DI RUMORE DEL MOTORE NON SIGNIFICA CHE IL VEICOLO È SPENTO. ESISTE LA POSSIBILITÀ DI MOVIMENTO SILENZIOSO O DI RIAVVIO ISTANTANEO FINO A QUANDO IL VEICOLO È SPENTO. INDOSSARE DISPOSITIVI APPROPRIATI DI PROTEZIONE INDIVIDUALE (DPI).

Marca dovuta



Nome del modello





2. Immobilizzazione / stabilizzazione / sollevamento

Immobilizzare il veicolo:

1. Bloccare le ruote e azionare il freno di stazionamento tirando l'interruttore



Punti di sollevamento:

-  Punti di sollevamento appropriati
-  Batteria ad alta tensione

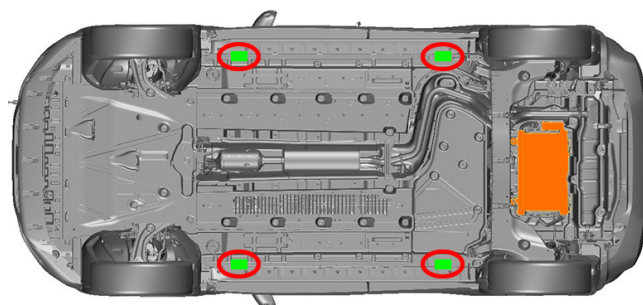

3. Disattivazione dei pericoli diretti / Regolamenti di Sicurezza



In caso di collisione con attivazione del pretensionatore della cintura e/o dell'airbag, il sistema ad alta tensione verrà disabilitato automaticamente. I sistemi di ritenuta sono ancora attivi.

1. Se l'indicatore "Ready" sul quadro strumento è acceso, premere una volta il pulsante Start/Stop. Viene quindi disattivato il sistema ad alta tensione



Quindi, rimuovere la chiave elettronica e tenerla a una distanza di almeno 5 m dal veicolo

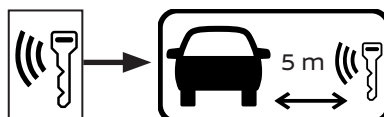

Accesso al tronco



2. Scollegare la batteria da 12 Volt

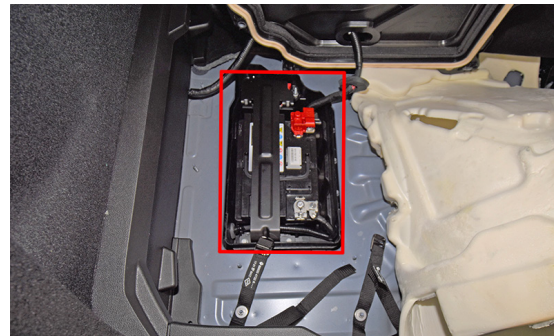
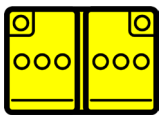

3. Disattivazione del sistema ad alta tensione, utilizzare guanti di gomma isolanti di classe 0 al momento dell'utilizzo dell'interruttore di disattivazione specificato.

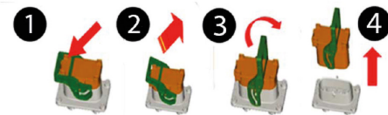
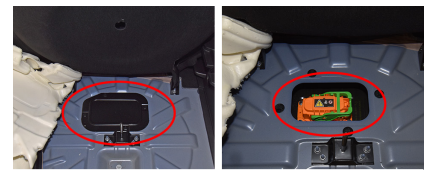
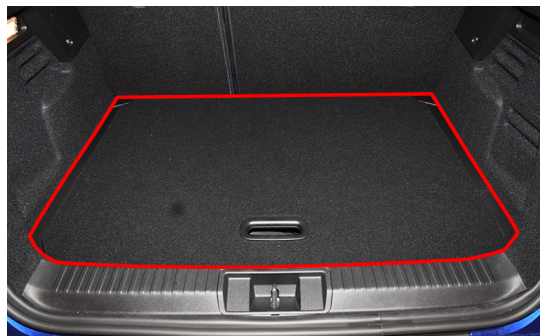

Norme di sicurezza:

Non toccare, tagliare o aprire alcun cavo ad alta tensione di colore arancione né alcun componente ad alta tensione!

4. Accesso agli occupanti

Acciaio ad alta resistenza nel corpo e nella porta

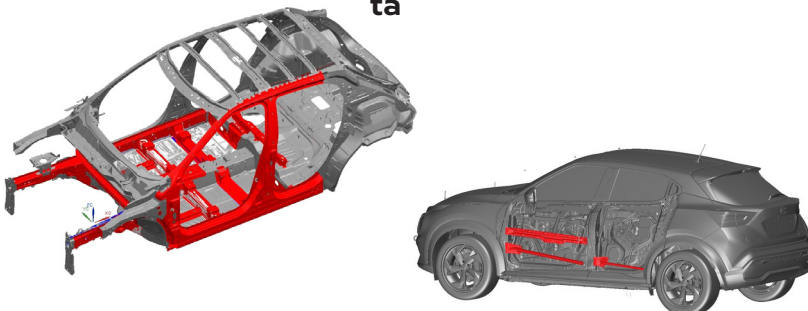

Regolazione piantone dello sterzo



Regolazione del sedile



Tipi di vetro:

- A. Vetro stratificato
- B. Vetro temperato



5. Immagazzinamento energia / liquidi / gas / solidi

	Lithium-ion 150-286V						
	12V						
	R-1234yf 500 25 g						
	46L						



In caso di perdite del liquido di raffreddamento convenzionale (controllare il serbatoio) dal sistema di raffreddamento delle batterie ad alta tensione (HV), la batteria HV può diventare instabile, con rischio di fuga termica. Un aumento della temperatura nell'area della batteria può essere indice di fuga termica.

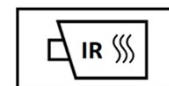

6. In caso d'incendio



UTILIZZARE GRANDI QUANTITÀ DI ACQUA PURA



RISCHIO POTENZIALE DI RIACCENSIONE DELL'INCENDIO DELLA BATTERIA HV / INCENDIO RITARDATO!

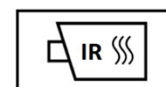

I soccorritori devono sempre proteggersi con dispositivi di protezione individuale (DPI), tra cui un respiratore autonomo (SCBA), e adottare misure adeguate per proteggere i civili sottovento dall'incidente.



PISTONCINI A GAS, RISCHIO DI EFFETTO MISSILISTICO



7. In caso di immersione

- Non vi è un aumento del rischio di scosse elettriche in acqua derivanti dal sistema ad alta tensione;
- Se possibile, rimuovere il veicolo dall'acqua e continuare con la procedura di disattivazione per questo veicolo (si veda capitolo 3).
- Contattare il rivenditore / produttore.

8. Traino / trasporto / stazionamento

Posizione occhio di traino



Posizione gancio anteriore



Posizione gancio posteriore



Traino

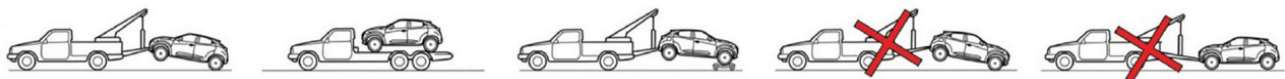

**CONSERVARE IL VEICOLO IN UN PARCHEGGIO ALL'APERTO
A UNA DISTANZA DI SICUREZZA ($\geq 5M$) DA ALTRI OGGETTI O
VEICOLI INTORNO**

**RISCHIO POTENZIALE DI RIACCENSIONE DELL'INCENDIO
DELLA BATTERIA HV / INCENDIO RITARDATO!**

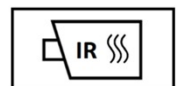

10. Spiegazione dei pittogrammi utilizzati

	Rimozione chiave intelligente		Veicolo elettrico ibrido con carburante del gruppo liquido 2 (benzina, etanolo)
	Attenzione, elettricità		Infiammabile
	Attenzione pericolo generico		Pericoloso per la salute umana
	Attenzione; bassa temperatura		Tossicità acuta
	Componente di aria condizionata		Esplosivo
	Utilizzare l'acqua per spegnere l'incendio		Corrosivi
	Utilizzare la termocamera ad infrarossi		Bagagliaio